

4x51W
MAX POWER

AURA®

STORM-535BT

BLUETOOTH / USB / FM PЕCИВЕР
BLUETOOTH / USB / FM RECEIVER

РУКОВОДСТВО ПОЛЬЗОВАТЕЛЯ
USER MANUAL



storm



ВНИМАТЕЛЬНО ПРОЧИТАЙТЕ ДАННУЮ ИНСТРУКЦИЮ ПЕРЕД УСТАНОВКОЙ И ЭКСПЛУАТАЦИЕЙ

PLEASE READ CAREFULLY BEFORE USING

Авторские права

“△”, “△URA△” являются зарегистрированными товарными знаками. Все права защищены. Данный документ, целиком или в какой-либо его части, запрещается воспроизводить, а также копировать без предварительного письменного разрешения компании производителя. Все используемые на упаковке и в настоящем документе торговые марки, логотипы и названия продуктов являются логотипами или зарегистрированными товарными знаками соответствующих компаний. Торговые марки, логотипы и названия продуктов использованы только в редакционных целях и только в интересах таких компаний.

Инструкции по утилизации

Директива WEEE 2012/19/EU об отходах электрического и электронного оборудования. Отслужившее свой срок электрическое оборудование не следует выбрасывать вместе с остальными бытовыми отходами.

Пожалуйста, сдавайте его во вторичную переработку. Для получения необходимой информации обратитесь в местные органы власти. 

Важно!

Все иллюстрации, приведенные в данной инструкции, являются схематическими изображениями объектов и могут незначительно отличаться от их реального внешнего вида.

В связи с непрерывной доработкой и улучшением продукта все технические характеристики, а так же внешний вид, могут быть изменены без предварительного уведомления.

Срок службы

В соответствии с законом, на данное устройство устанавливается срок службы 3 года с момента продажи устройства магазином. Значение срока службы никак не связано с реальным сроком эксплуатации устройства и является исключительно обязательством по отношению юридических требований Закона «О защите прав потребителя». Учитывая высокий контроль качества, надежность и степень безопасности устройства, фактическая продолжительность эксплуатации может значительно превышать официально установленный срок службы, при условии соблюдения потребителем правил, установленных производителем.



Меры предосторожности.....	3
Комплектация и установка.....	4
Подключение.....	5
Внешний вид, органы управления.....	6
Габаритные размеры.....	7
Пульт ДУ.....	7
Основные операции.....	9
Меню:	
Настройки звука.....	9
Настройки тюнера.....	10
Настройки Bluetooth.....	10
Системные настройки.....	11
Источники:	
Радио.....	12
USB.....	13
Bluetooth.....	14
AUX.....	15
Сброс настроек.....	15
Приложение для ANDROID и iOS.....	15
Программирование кнопок на руле.....	15
Технические характеристики.....	17
Гарантийный талон.....	18

Руководство пользователя содержит важные рекомендации по безопасности и информацию о правильной эксплуатации устройства. Пожалуйста, внимательно следуйте всем инструкциям, приведенным в данном руководстве.

1. При установке устройства, избегайте мест с высокой температурой, влажностью, или мест, где много пыли.
2. Следите за тем, чтобы устройство и, в особенности, его аксессуары для установки, были недоступны детям.
3. Не роняйте устройство и следите за тем, чтобы оно не подвергалось ударам, так как это может привести к его повреждению.
4. Производитель не несет никакой ответственности за любые потери данных, возникшие из-за повреждения данного устройства, его ремонта или по какой-либо другой причине.
5. Не разбирайте устройство самостоятельно. Это может привести к аннулированию гарантии.
6. Не используйте спирт, растворители или бензин для очистки пластиковых деталей и дисплея устройства. Для чистки используйте только сухую мягкую ткань.
7. Избегайте контакта устройства с жидкостями.
8. Продукт разработан для использования только с 12-вольтовыми электрическими системами с отрицательным заземлением. Использование устройства в системах с положительным заземлением и/или напряжением, отличным от 12 вольт, может привести к повреждению автомобиля и устройства.



Откройте упаковку и убедитесь, что внутри находятся:

1. USB-ресивер - 1 шт.
2. Пульт ДУ - 1 шт.
3. Ключи для снятия ресивера - 2 шт.
4. ISO - разъем - 1 шт.
5. Инструкция

Установка устройства



1. Установите монтажный кожух в отверстие стандарта 1DIN, предусмотренное заводом изготовителем. В случае если штатное место имеет размер 2DIN, используйте переходные рамки и адаптеры торговой марки **AURA**
2. Отверткой отогните наружу металлические язычки на монтажном кожухе, чтобы зафиксировать его на месте.
3. Проверьте электрические соединения, разъем или отдельные провода (зависит от комплектации конкретной модели автомобиля). Подсоедините основной разъем к устройству. Проверьте работоспособность системы до фиксации в монтажном кожухе.
4. Вставьте устройство в монтажный кожух и задвиньте его внутрь, до фиксации щелчком.

В некоторых марках автомобилей (например TOYOTA, HONDA,...) крепление устройства осуществляется винтами к штатным кронштейнам. В таком случае монтажный кожух не используется.

Подключение питания

1. Убедитесь, что бортовое напряжение вашего транспортного средства +12 вольт.
2. Перед подключением проводов извлеките предохранитель из устройства.
3. Подключите желтый (**A4**) провод к цепи постоянного питания +12 вольт.
4. Подключите красный провод (**A7**) к клемме ACC замка зажигания.
5. Подключите черный провод (**A8**) к металлической части корпуса автомобиля.
6. Синий провод (**A5**) - соедините с входом дистанционного включения усилителя или входом управления электроприводом антенны.
7. Подключите оранжевый провод (**A6**) к цепи, в которой появляется +12 вольт при включении габаритов.
8. Подключите остальные провода согласно схеме.

Примечание:

Во избежании повышенного потребления тока и нестабильной работы ресивера, при подключении красного провода (**A7**) на постоянный +12 вольт (вместе с желтым **A4**), установите функцию "CAR ACC" в меню "SYSTEM" в значении "NO"!

Подключение акустических и RCA-кабелей

SUB - RCA сабвуфер

FL - RCA фронт (левый)

FR - RCA фронт (правый)

RL - RCA тыл (левый)

RR - RCA тыл (правый)

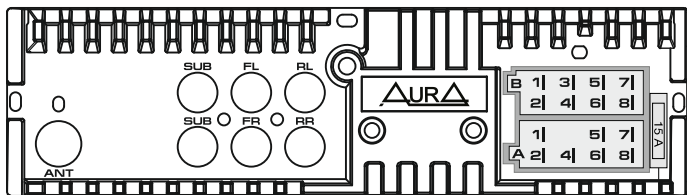

ANT - вход подключения антенны радиоприемника
(не входит в комплект)

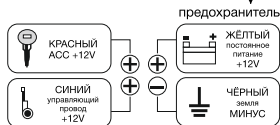

Подключение кнопок на руле

A1 - SWC key / розовый

A2 - SWC key / коричневый

A8 - GND (земля) / черный



ВНИМАНИЕ
НЕ ОТКРЫВАТЬ



Фронтальные акустические системы

B3 Правый канал + (серый)

B4 Правый канал - (серо-черный)

B5 Левый канал + (белый)

B6 Левый канал - (бело-черный)

Тыловые акустические системы

B1 Правый канал + (фиолетовый)

B2 Правый канал - (фиолетово-черный)

B7 Левый канал + (зеленый)

B8 Левый канал - (зелено-черный)



1. Включение / Выключение устройства / Выбор источника
2. Следующий трек / Перемотка вперед / Настройка радио
3. Регулировка громкости / Переключение настроек / Подтверждение выбора
4. Тип информации на дисплее / Выключение дисплея
5. ИК-приемник
6. LCD-дисплей
7. USB-разъем
8. Прием / Завершение вызова / Голосовой помощник / Переключение диапазонов радио (FM1/2, FM3)
9. Предыдущий трек / Перемотка назад / Настройка радио
10. Возврат
11. Микрофон
12. Приглушение звука (Mute)
13. Поиск треков
14. Кнопка предварительной настройки 1 / Следующая папка
15. Кнопка предварительной настройки 2 / Предыдущая папка
16. Кнопка предварительной настройки 3 / Режим повтора
17. Кнопка предварительной настройки 4 / Режим случайного воспроизведения
18. Кнопка предварительной настройки 5 / Пауза
19. Кнопка предварительной настройки 6 / Режим сканирования треков
20. Reset - сброс к заводским настройкам.
21. Вход AUX

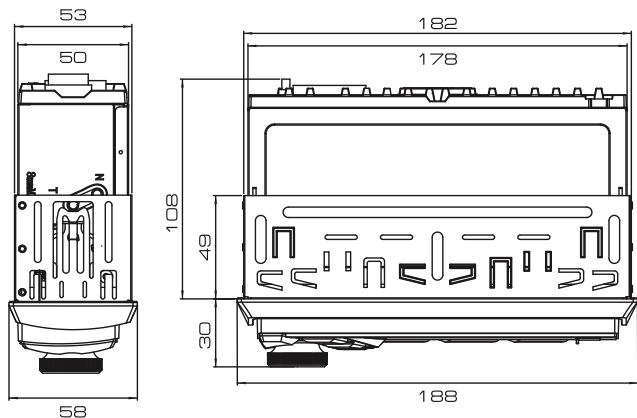

Пульт ДУ

Удаление защиты элемента питания **(CR-2025)**.

Пульт дистанционного управления поставляется с защитой элемента питания.

Пульт дистанционного управления не будет работать, пока защита не удалена.

Замена элемента питания:

1. Когда литиевая батарея потеряла емкость, замените ее, как показано на рисунке.
2. Нажмите и удерживайте фиксатор в направлении, обозначенном стрелкой 1. Одновременно потяните ячейку-держатель из пульта дистанционного управления в направлении, указанном стрелкой 2.
3. Замените старую батарею новой. Соблюдайте полярность! Убедитесь, что (+) сверху!
4. Вставьте держатель батареи в пульт дистанционного управления.

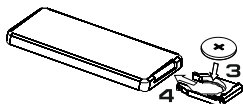
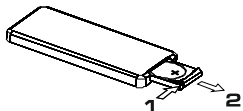
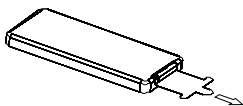



1. Включение / Выключение устройства
2. Регулировка громкости
3. Переключение диапазонов радио
/ Прием вызова
4. Предыдущий трек / Перемотка назад
/ Настройка радио
5. Выбор источника
6. Следующий трек / Перемотка вперед
/ Настройка радио
7. Приглушение звука (Mute)
8. Завершение вызова / Часы
9. Кнопка предварительной настройки 1
/ Пауза
10. Кнопка предварительной настройки 2
/ Режим сканирования треков
11. Кнопка предварительной настройки 3
/ Режим повтора
12. Кнопка предварительной настройки 4
/ Режим случайного воспроизведения
13. Кнопка предварительной настройки 5
/ Переход на 10 треков назад
14. Кнопка предварительной настройки 6 / Переход на 10 треков вперед
15. Режим приема радиостанции (моно / стерео)
16. Тонкомпенсация (LOUD)
17. Сканирование станций в памяти / Автоматический поиск и запоминание станций (AMS)
18. Выбор источника
19. Выбор пред-установки эквалайзера
20. Ослабление чувствительности тюнера (LOC)

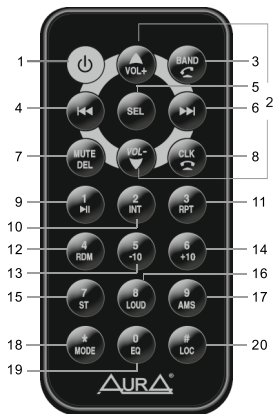

Использование пульта дистанционного управления (ПДУ):

- Расположите излучающее окно ПДУ в направлении окна датчика на устройстве.
- Рабочий угол для приема сигналов ПДУ составляет около 30 градусов.
- Расстояние между излучающим окном ПДУ и сенсорным окном устройства должно быть менее 5 метров.
- Севший элемент питания может привести к повреждению ПДУ.
- Храните элементы питания в недоступном для детей месте!

Включение / выключение

Нажмите любую кнопку, чтобы включить устройство.

Нажмите и удерживайте кнопку (1)  / **SRC**, чтобы выключить.

Регулировка громкости

Вращайте ручку регулировки громкости (3), чтобы установить нужный уровень.

Выбор источника

Нажимайте кнопку (1)  / **SRC**, чтобы переключаться между источниками воспроизведения: Радио --> USB --> AUX in --> Bluetooth.

Приглушение звука

Нажмите на кнопку (12) .

Меню настроек

Нажмите кнопку ручки регулировки громкости (3) и вращайте для выбора необходимого раздела настроек: AUDIO (настройки звука), DISPLAY (настройки дисплея), TUNER (настройки радио), BLUETOOTH, SYSTEM (системные настройки).

Для выбора нужного раздела нажмите ручку регулировки громкости (3).

AUDIO (ЗВУК) - настройки звука

EQ setting (Эквалайзер) - настройка эквалайзера

Preset (Пресет) - доступно 6 ячеек памяти (пресетов), в каждой из которых возможна как индивидуальная настройка эквалайзера **Custom** (Пользователь), так и выбор одной из 14 предустановок.

Для быстрого вызова из памяти нужного пресета дважды нажмите одну из кнопок 1-6.

Custom - ручная настройка 20-полосного эквалайзера (от -9 Дб до +9 Дб).

Настройка возможна на частотах: 32 / 63 / 125 / 160 / 250 / 315 / 500 / 630 / 800 / 1 / 1,25 / 1,6 / 2,5 / 3,15 / 5 / 6,3 / 8 / 10 / 12,5 / 16.

EQ reset - сброс настроек эквалайзера.

Предустановки:

Flat (Плоский), **Classic** (Классика), **Rock** (Рок), **Pop** (Поп), **Easy** (Простой), **Top 40** (Топ 40), **JAZZ** (Джаз), **Vocal** (Вокал), **Contry** (Кантри), **Super Bass** (Супер бас), **Natural** (Естественный), **Electric** (Электронная), **Powerfull** (Мощный), **Dynamic** (Динамический).

Bass boost (Бас Буст)

Включение и настройка усиления низких частот (2 уровня).



Loudness (Тонкомпенсация)

Включение и настройка тонкомпенсации (2 уровня).

Subwoofer (Сабвуфер) - настройки сабвуфера:

Выбор частоты среза фильтра L.P.F. (ФНЧ): 80 /120 /160Гц

Регулировка уровня: Выключен / 0 -12Дб.

Fader (Фейдер)

Настройка относительной громкости между передними и задними динамиками.

Balance (Баланс)

Настройка относительной громкости между левым и правым каналами.

Vol. limit (Макс. громк.)

Выбор значения максимально возможного уровня громкости (3 - 62).

Power up (Громк. включ.)

Выбор значения уровня громкости при включении ресивера (1 - 62).

Для корректной работы функции красный провод питания должен быть подключен к положению ACC замка зажигания.

DISPLAY (ДИСПЛЕЙ) - настройки дисплея

Color select (Выбор цвета)

Настройка цвета RGB-подсветки.

All zone (Все зоны) - выбор цвета для всех 2 зон одновременно.

Zone 1 (Зона 1), **Zone 2** (Зона 2) - выбор цвета для каждой из 2 зон.

Reset - сброс установок цвета к значениям по умолчанию.

Dimmer (Диммер)

Настройки приглушения подсветки, вкл./выкл., или выбор двух уровней приглушения. Для корректной работы функции оранжевый провод (A6) должен быть подключен к цепи +12 вольт при включении габаритов.

TUNER (РАДИО) - настройки функций радио

Local seek (Локальный)

Локальный поиск, вкл. / выкл.

Stereo set (Режим стерео)

Стереорежим, вкл. / выкл.

Regional (Региональный) - выбор региона вещания (Europe, USA, Asia, Russia).

Enable (Видимость BT)

Включение / выключения обнаружения устройства по BT.

PIN-code (ПИН BT)

Изменение PIN-кода для сопряжения BT.

MIC gain (Уровень микр.)

Регулировка уровня микрофона BT.

SYSTEM

Clock (Часы) - настройки часов

Format (Формат)

Выбор формата отображения времени (12 / 24 часа).

Adjust (Настройка)

Установка значений часов / минут.

Beep

Звук кнопок.

Звук при нажатии кнопок, вкл. / выкл.

AUX IN

Включение / отключение источника AUX.

SWC

Программирование штатных кнопок руля.

Подробное описание процедуры программирования на странице 15.

Car ACC (Положение ACC) - тип замка зажигания

Yes / Да - установите для машины с положением ACC, красный провод питания устройства подключен к положению ACC замка зажигания.

No / Нет - установите для машины без положения ACC, красный провод питания подключен на постоянные +12 вольт (вместе с желтым).
Потребление тока будет сведено к минимуму при выключении устройства.

Animation - анимация на главном экране.

Включение и настройка интервала задержки до воспроизведения анимации на дисплее устройства: Нет / 15 / 30 сек. / 1 / 2 / 4 мин.



Demo mode - демо режим.

Включение / отключения демо-режима.

Factory reset (Сброс общий)

Сброс / возврат к заводским настройкам.

Version (Версия ПО)

Версия программного обеспечения (прошивки).

TUNER (РАДИО)

Выбор диапазона

Нажимайте кнопку (8) **BND**, чтобы выбрать диапазон вещания радиостанций: FM1, FM2, FM3.

Сохранение и вызов из памяти радиостанций

Нажмите и удерживайте одну из цифровых кнопок (1-6), чтобы сохранить в памяти текущую радиостанцию.

Нажмите одну из цифровых кнопок (1-6), чтобы вызвать из памяти текущую радиостанцию.

Возможно сохранение 6 радиостанций в каждом диапазоне вещания.

Автоматический поиск радиостанций

Нажмите кнопку (9) **◀◀** или (2) **▶▶** для быстрого поиска станций.

Автоматический поиск и сохранение станций

Нажмите и удерживайте кнопку (13) более 2х секунд.

Устройство выполнит быстрый поиск и автоматическое сохранение 18 FM радиостанций с сильным сигналом.

Ручной поиск радиостанций

Нажмите и удерживайте более 2х секунд кнопку (9) **◀◀** или (2) **▶▶**, чтобы перейти в режим ручной настройки.



Нажимайте кнопку (9) **◀◀** или (2) **▶▶**, чтобы пошагово менять частоту.

Удерживайте кнопку (9) **◀◀** или (2) **▶▶**, чтобы пошагово менять частоту.

Подключите USB-накопитель к разъему на лицевой панели устройства. Воспроизведение файлов в формате Mp3, FLAC начнется автоматически. USB-разъем поддерживает зарядку мобильных устройств. Ток зарядки - 1А.

ВАЖНО! На рынке существует большой выбор бесплатного и другого ПО для кодирования FLAC, Mp3 и WAV файлов, и в зависимости от статуса кодирования и формата файла, может появиться низкое качество воспроизведения или шум во время воспроизведения. В некоторых случаях воспроизведение невозможно.

Переключение треков

Нажимайте кнопку (9)  или (2)  для перехода к предыдущему или следующему треку.

Перемотка

Нажимайте и удерживайте кнопку (9)  или (2)  для перемотки назад или вперед.

Воспроизведение / пауза

Нажмите кнопку (18)  для остановки воспроизведения. Нажмите еще раз для возобновления воспроизведения.

Сканирование треков

Нажмите кнопку (19)  для последовательного воспроизведения по 10 сек. каждого трека. Нажмите еще раз, чтобы остановить сканирование.

Повторное воспроизведение

Нажимайте кнопку (16), чтобы выбрать режим повторного воспроизведения:
RPT FLD - повтор воспроизведения всех файлов в текущей папке.
RPT ALL - повтор воспроизведения всех файлов на носителе.
RPT ONE - повтор воспроизведения текущего файла.

Воспроизведение в случайном порядке

Нажмите кнопку (17) для включения режима случайного воспроизведения. Нажмите еще раз для отключения.

Переключение папок и треков

Нажимайте кнопку (15)  или (14) , чтобы переключится на предыдущую или на следующую папку источника.

Нажимайте и удерживайте кнопку (15)  или (14) , чтобы переместиться на 10 треков назад или вперед.



Сопряжение с телефоном

Выполните сопряжение телефона с ресивером:

1. Включите Bluetooth на Вашем мобильном устройстве.
2. Найдите в списке доступных BT устройств «STORM-535BT» и подключитесь к нему. PIN-код для авторизации: 1234 .
3. В случае успешного подключения индикатор «BT» на дисплее ресивера перестанет моргать и загорится постоянно.
4. Аудио-сигнал с мобильного устройства (музыка и звонки) будет передан на динамики автомобиля.

Исходящий вызов

Наберите номер абонента на Вашем телефоне. Звонок будет совершен по громкой связи.



Входящий вызов

При поступлении входящего вызова, номер звонящего отобразится на экране ресивера. Нажмите кнопку (8)  , чтобы принять вызов по громкой связи.

Завершение вызова

Чтобы сбросить входящий звонок или закончить разговор, нажмите и удерживайте кнопку (8) .

Вызов на последний набранный номер

Нажмите и удерживайте кнопку (8)  на ресивере, чтобы позвонить на последний номер в списке исходящих звонков Вашего телефона. Нажмите кнопку (8)  на ресивере, чтобы активировать функцию Siri.

Переключение между телефоном и громкой связью

Во время звонка нажмите кнопку (8) , чтобы перевести аудио-сигнал с громкой связи на Ваш телефон или с телефона на громкую связь.

Регулировка громкости

Вращайте ручку громкости во время звонка, чтобы отрегулировать уровень громкости. Нажмите кнопку (12) , чтобы приглушить звук.

Bluetooth музыка (A2DP)

Ваш ресивер поддерживает протокол передачи аудио по Bluetooth A2DP. После успешного сопряжения мобильного устройства с ресивером Вы сможете воспроизводить музыку с Вашего телефона на аудио-системе автомобиля.

Чтобы переключать треки, нажмите кнопки (9)  или (2) .

Чтобы остановить воспроизведение, нажмите кнопку (18) .

Вы можете подключить внешний источник через разъем 3,5 мм на лицевой панели ресивера, используя AUX кабель AurA (поставляется отдельно).

Сброс настроек (reset)

Нажмите кнопку (20) **rst** на 10 сек. для сброса всех настроек, кроме настроек звука.

Приложение для смартфона

Большинство настроек устройства доступны в мобильном приложении AurA Audio для Android или iOS.

Вы можете управлять ресивером со своего смартфона:

1. Установите приложение AurA из Google Play или App Store.
2. Подключите смартфон к ресиверу по Bluetooth.
3. Запустите приложение AurA, чтобы управлять ресивером.



Программирование кнопок на руле (Direct SWC)

Данная функция может быть реализована только в автомобилях, имеющих резистивные кнопки управления, общий провод кнопок соединен с «массой» автомобиля.

Для корректной работы кнопок руля необходимо сначала подключить провода штатного пульта управления к разъему ISO (секция A).



Провод «масса» (WHEEL GND) штатного пульта управления должен быть подключен к черному проводу GND (A8), а сигнальные провода WHEEL KEY A и WHEEL KEY B необходимо подключить к проводам A1 (розовый) и A2 (коричневый) соответственно.

Рабочий диапазон напряжений при подключенных кнопках пульта от 0,3 до 3,3 В.

Минимальная разница рабочих напряжений, которые устанавливаются на выходе пульта после нажатия кнопок, должна составлять не менее 0,3 В. Иначе, в некоторых случаях, кнопки могут восприниматься как одна.

ВНИМАНИЕ!

Производитель не гарантирует корректную работу устройства со всеми моделями автомобилей и не несет ответственность за возможные проблемы с автомобилем или устройством, возникшие в случае неправильного подключения устройства к штатной проводке автомобиля.

Для правильного подключения штатного резистивного пульта ДУ проконсультируйтесь с официальным дилером Вашего автомобиля или обратитесь в сертифицированный установочный центр.

Процедура программирования кнопок:

1. Выберите меню SYSTEM (СИСТЕМА).
2. Войдите в раздел SWC и выберите один из двух банков памяти (SWC 1 или SWC 2).
3. Войдите в пункт меню ENABLE (ВКЛЮЧИТЬ) и выберите YES (ДА).
4. Нажмите кнопку «Назад» и выберите пункт PROGRAM (Программа).
На дисплее замигает сообщение PRESS KEY 1 (НАЖМИТЕ K1).

Выполните следующие шаги:

1. Нажмите кнопку, расположенную на руле, для назначения на нее функции.
На дисплее замигает сообщение CHOOSE KEY 1 (ВЫБЕРИТЕ K1).
2. Выберите одну из кнопок на головном устройстве, функцию которой необходимо назначить. При успешном назначении на дисплее замигает сообщение PRESS KEY 2 (НАЖМИТЕ K2).
3. Повторите данные операции (1-2) столько количество раз, скольким кнопкам на руле необходимо назначить функции.
4. Нажмите кнопку регулятора на передней панели для сохранения данных.
На дисплее появится сообщение SAVED x KEYS (СОХРАНЕНО), затем устройство вернется в меню SWC.

Примечание.

Всего доступно 9 функций для программирования. Для отключения настроек запрограммированных кнопок войдите в меню SWC, и, выбрав опцию ENABLE (ВКЛЮЧИТЬ), установите значение NO (НЕТ).

Общие

Рабочее напряжение питания:	12 В (допустимые пределы 9,6 – 15 В)
Предохранитель:	15 А
Максимальная выходная мощность:	4 x 51 Вт (4 Ом)
Номинальная выходная мощность:	4 x 16 Вт (4 Ом)
Импеданс акустических систем:	4 - 8 Ом
Диапазон воспроизводимых частот:	20 Гц – 20 кГц
Угол обзора дисплея:	по вертикали $\pm 30^\circ$, по горизонтали $\pm 15^\circ$
Вход аудиосигнала (AUX, стерео):	один (на передней панели, 3,5 мм)
Линейный выход (RCA):	6-канальный (3 пары)
Выходной уровень RCA:	до 3,5 В
Максимальный потребляемый ток:	15 А
Монтажные габариты (Ш x Г x В):	182 x 108 x 53 мм
Температура (рабочая):	От 0°C до +60°C
Влажность (рабочая):	от 45% до 80%

USB

Поддерживаемые носители:	USB
Поддерживаемые форматы:	FLAC (16 bit), WAV, APE, AAC, MP3
Файловая система:	FAT16, FAT32
USB/SD карты:	USB 2.0, USB 3.0, до 256Gb
Поддержка ID3 Tag:	Английский язык, Русский язык

Bluetooth

Версия:	5.0
Профили:	A2DP, AVRCP, HFP
Частота:	2,4 ГГц

Радиоприемник FM

Память настройки на радиостанции:	18 FM
Диапазон принимаемых частот FM:	87,5 - 108,0 МГц
Импеданс антенны:	75 Ом

Вход аудиосигнала AUX IN

Уровень входного аудиосигнала:	500 мВ (максимально 2 В)
Разъём:	mini Jack 3,5 mm

Эквалайзер	20 полос, 32-16000 Гц усиление от -9 Дб до +9 дБ, шаг 1 дБ
------------	---

Фильтр L.P.F. (сабвуфер):	80/120/160Hz усиление от 0 Дб до +12 дБ, шаг 1 дБ
---------------------------	--



ГАРАНТИЙНЫЙ ТАЛОН

Модель Model name	STORM-535BT
Серийный номер Serial No.	
Ф.И.О. покупателя Buyer name	
Адрес и телефон Buyer address Phone No.	
Дата продажи Sales date	
Подпись Signature	
Штамп продавца Seller name/stamp	

УСЛОВИЯ ГАРАНТИЙНОГО ОБСЛУЖИВАНИЯ

Производитель гарантирует высокое качество и надежность производимой продукции при условии соблюдения технических требований, описанных в инструкции по эксплуатации. Настоящая гарантия выдается сроком на один год с момента приобретения и осуществляется в случае, если товар будет признан неисправным в связи с ненадлежащим качеством материалов или сборки изготовителя.

Обязанности по настоящей гарантии выполняются на территории Российской Федерации изготовителем, продающими организациями — уполномоченными дилерами изготовителя и сервисными центрами, указанными на сайте производителя.

Изделие не подлежит гарантийному ремонту, если имеет следующие признаки:

1. Факт попадания внутрь изделия воды или других жидкостей;
2. Некорректно заполненный гарантийный талон или его отсутствие;
3. Неквалифицированная установка (подключение изделия не соответствующим мощности сечением проводов, размещение в месте, затрудняющем охлаждение изделия).
4. Вмешательство в конструкцию изделия.

При возникновении спорных вопросов по причинам, не вошедшим в вышеуказанный список, решение принимает Авторизованный Сервисный Центр после проведения технической экспертизы.

Действие настоящей гарантии не распространяется на детали, обладающие ограниченным сроком использования (батареи, плавкие вставки и т.д.). Настоящая гарантия не действительна в случае, если товар используется в промышленных целях.

Все условия настоящей гарантии находятся в соответствии с действующим законодательством в области защиты прав потребителей.

Дополнительная информация на сайте www.aurael.ru



CE EAC



 App Store

 Google Play



www.aurael.ru



В связи с непрерывной доработкой и улучшением продукта все технические характеристики, а так же внешний вид, могут быть изменены без предварительного уведомления.

© AURA Electronics Inc. Все права защищены.